



Çamaşır makinesi

7083

7084

7103 SJ

7104 SJ

7104 SJS

7123 SJS

1 amařır Makinenizin Teknik zellikleri

Modeller	7083	7084	7103 SJ	7104 SJ	7104 SJS	7123 SJS
Maksimum kuru amařır kapasitesi (kg.)	7	7	7	7	7	7
Yükseklik (cm.)	84	84	84	84	84	84
Geniřlik (cm.)	60	60	60	60	60	60
Derinlik (cm.)	61	61	61	61	61	61
Net ağırlık (kg.)	77	77	77	77	77	77
Elektrik giriři (V/Hz.)	220-240 / 50hz	220-240 / 50hz	220-240 / 50hz	220-240 / 50hz	220-240 / 50hz	220-240 / 50hz
Toplam akım (A)	10	10	10	10	10	10
Toplam güç (W)	2000- 2350	2000- 2350	2000- 2350	2000- 2350	2000- 2350	2000- 2350
Yıkama-durulama devri (dev/dak)	52	52	52	52	52	52
Sıkma devri (dev/dak maks.)	800	800	1000	1000	1000	1200
	tek (soğuk)	çift (soğuk/ sıcak)	tek (soğuk)	çift (soğuk/ sıcak)	çift (soğuk/ sıcak)	tek (soğuk)

Ürün kalitesini arttırmak için önceden haber verilmeksizin teknik özelliklerde deęişiklik yapılabilir. Kılavuzda yer alan şekiller şematik olup ürününüzle birebir uyum içinde olmayabilir.

Ürünün üzerinde bulunan işaretlemelerde veya ürünle birlikte verilen dięer basılı dökümanlarda beyan edilen deęerler, ilgili standartlara göre laboratuvar ortamında elde edilen deęerlerdir. Bu deęerler, ürünün kullanım ve ortam şartlarına göre deęişebilir.

2 Uyarılar

Lütfen aşağıdaki bilgileri inceleyin, aksi takdirde kişisel yaralanma ya da maddi hasar tehlikesi oluşabilir. Her türlü garanti ve güvenilirlik bilgileri geçersiz hale gelir.

Kullanım amacı

- Cihaz yalnızca uygun işarete sahip tekstil ürünlerinin yıkanması, durulanması için kullanılabilir.
- Yalnızca çamaşır makinelerine uygun deterjanlar, yumuşatıcılar ve katkı maddeleri kullanılabilir.
- Tekstil ürünlerinde yazılı bakım talimatlarını ve çamaşır makinesi deterjanı üreten firma tarafından verilmiş bilgileri uygulayın.

Güvenlik talimatları

- Bu cihaz uygun kapasitedeki bir sigorta tarafından korunan topraklı bir prize bağlanmalıdır.
- Şebeke ve gider hortumu daima güvenli bir biçimde sabitlenmiş ve hasarsız durumda olmalıdır.
- Makine çalışır durumdayken gider hortumunu lavabo ya da küvete takmayın. Yüksek yıkama sıcaklıklarına bağlı haşlanma tehlikesi oluşabilir!
- Kazanda hala su varken kesinlikle yükleme kapağını açmayın ya da filtreyi sökmeyin. Aksi takdirde su basması ve sıcak su yüzünden muhtemel yaralanma tehlikesi ortaya çıkar.
- Kilitli yükleme kapağını güç kullanarak kesinlikle açmayın! Program sona erdikten birkaç dakika sonra bile yükleme kapağı açılmıyorsa, yetkili servise bildirin.
- Temizlik maddeleri (petrol eter, sıvı leke çıkarıcı, vb.) ile önceden işlem görmüş giysileri makinede yıkamadan önce temiz su ile iyice durulayın.
- Cihazı bir su hortumu ile kesinlikle yıkamayın! Elektrik çarpabilir! Temizlemeden önce fişi prizden çekerek daima elektrik bağlantısını kesin.

- Fişe ıslak ellerle kesinlikle dokunmayın. Fişi çekmek için kesinlikle kablodan tutmayın, her zaman yalnızca fişi tutarak çekin.
- Elektrik kablosu ya da elektrik kablosu fişi arızalı ise ya da cihaz herhangi bir başka hata gösteriyorsa makineyi çalıştırmayın!
- Bu güvenlik talimatları içinde verilen bilgileri uygulayarak giderilemeyen arızalarda : Makineyi kapatın, fişi çekin, musluğu kapatın ve yetkili servisi arayın.
- Makineyi kendi başınıza onarmaya kesinlikle çalışmayın. Aksi halde kendinizin ve başkalarının hayatını tehlikeye atabilirsiniz.
- Makine kullanımında değil ise fişi çekin.

Eğer evinizde çocuk varsa...

- Çocukları makineden uzak tutun. Elektrikli cihazlar oyuncak değildir.
- Mekandan çıktığınızda ön kapağı kapatın.

3 Kurulum

Nakliye emniyetlerinin açılması

⚠ Çamaşır makinesi çalıştırılmadan önce, nakliye emniyet civataları sökülmelidir!

Aksi takdirde makine hasar görecektir

1. Serbestçe dönene dek tüm civataları İngiliz anahtarı ile gevşetin ("C")

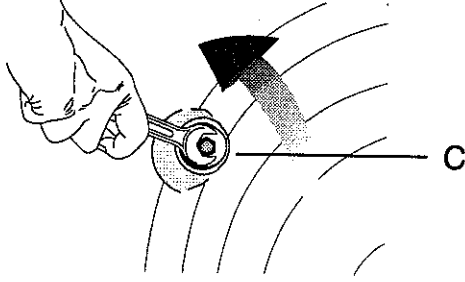

2. Hafifçe döndürerek nakliye emniyet civatalarını sökün.

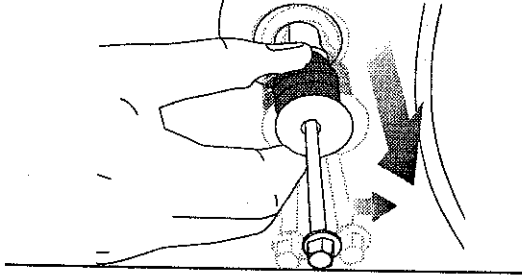

3. Kılavuz poşetindeki kapakları arka paneldeki boşluklara yerleştirin. ("P")

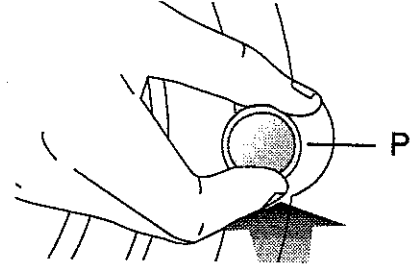

- Çamaşır makinesi yeniden taşınacağı zaman gerekli olacağı için, nakliye emniyet civatalarını güvenli bir yerde saklayın.

⚠ Cihazı nakliye emniyet civataları takılmadan kesinlikle taşımayın!

Kurulum için doğru yer

Cihazı donma ihtimali olmayan ortamlarda sabit ve düz bir pozisyonda kurun.

- ⚠ Eğer donma tehlikesi varsa, program sonunda, kalan tüm suyu boşaltın.
- ⚠ Zemin yeterli yük taşıma kapasitesine sahip olmalıdır!

Eğer çamaşır makinesi ve bir kurutucu üst üste konulursa, yaklaşık ağırlıkları – dolu halde – 180 kilogramı bulabilir.

Önemli:

- Cihazı elektrik kablosunun üzerine koymayın.
- Diğer mobilyaların kenarlarına en az 1 cm mesafede yerleştirin.
- Makineyi sağlam bir yüzey üzerine koyun, uzun tüylü bir halı ya da benzer bir yüzey üzerine yerleştirmeyin.

Ayakların ayarlanması

⚠ Zarar görmemeleri için kilit somunlarını gevşetmek amacıyla bir alet kullanmayın.

1. Ayaklar üzerindeki kilit somunlarını gevşetin.

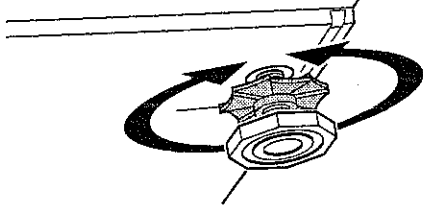

2. Makine düz ve sağlam bir şekilde durana dek ayakları ayarlayın.
3. Önemli: Tüm kilit somunlarını yeniden sıkıştırın.

Su şebekesine bağlanması

Önemli:

- Makinenin çalışması için gereken su giriş basıncı 0.1-1 MPa olmalıdır. Eğer su basıncı daha yüksekse bir basınç düşürme valfi takın.
- Su basıncı yetersiz olacağından, makineyi bir su ısıtıcısına (şofben ya da termosifona) bağlamayın .
- Eski hortumları kullanmayın, yalnızca makine ile birlikte gelen yeni hortumu kullanın!

- Hortumda keskin kıvrımlar olmamasına dikkat edin!

⚠ Sıkıştırmak için bir alet kullanmayın.

- Makine ile birlikte verilen özel hortumlar makine üzerindeki su giriş vanalarına bağlanır.
- Bağlantı yerlerinde oluşabilecek su sızmalarını engellemek için, hortum üzerine veya ambalajı içine (çift su girişli modellerde 4 adet, diğer modellerde 2 adet) lastik conta konmuştur. Bu contaların, hortumun her iki tarafındaki bağlantılarda kullanılması gerekir. Makine tarafındaki contalar hortum filtre kanalına oturmalıdır.
- Tek su girişli ürünü sıcak su musluğuna bağlamayın. Aksi durumda, ürün korumaya geçebilir.

1. Şebeke hortumunun eğik ucunu makinenin arka paneli üzerine elinizle sıkıca takın.

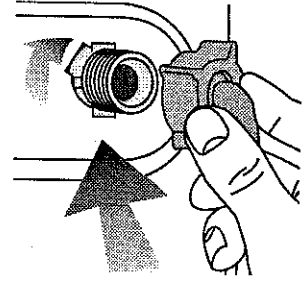

2. Şebeke hortumunu musluğa elinizle sıkıca takın.

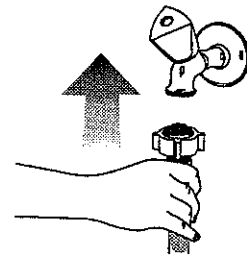

3. Musluğu tamamen açın ve tüm bağlantıları sızıntılara karşı kontrol edin; Musluğu yeniden kapatın. Gerekirse contaların konumlarını düzeltin.

Su giderine bağlanması

Gider hortumunu bir lavabo, evye ya da küvetin kenarına asabilir ya

da sürekli olarak bir gider borusuna bağlayabilirsiniz.

Önemli:

- Tahliye pompasının suyu dışarı pompalaması için gider hortumunu 100 cm'den daha yüksek ve 40 cm den daha alçak olacak şekilde konumlandırmayın.
- Su, kesintisiz bir şekilde akabilmelidir. Ufak gidere sahip lavabolar uygun değildir.
- Hortumun ucu dışarı pompalanan suyun içine batmamalıdır.

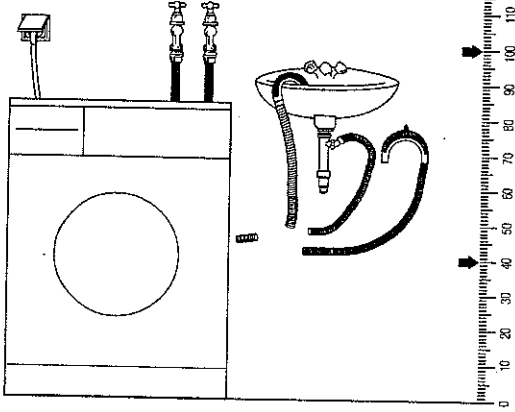

- Uzatma hortumlarını temin için müşteri hizmetleri ile bağlantıya geçin. Hortum kelepçeleri ya da benzerleri ile evde imal edilen uzatmalar kullanmayın!

Hortum tutacağına sıkıştırılması:

1. Teslimatta verilen tutacağı hortum ucu üzerinden geçirin.

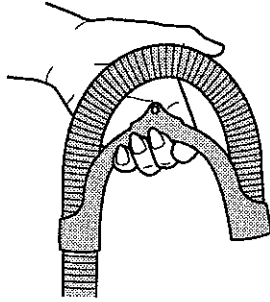

2. Tutacak takılı gider hortumunu lavabo ya da küvet kenarı üzerinde tutun ve kaymaması için sabitleyin.

Bir sifon kapağına sürekli bağlantı:

- △ Hortumun kaymasını önlemek için

hortumu ehliyetli bir su tesisatçısı bağlamalıdır. Su basma tehlikesi söz konusu olabilir.

Elektrik bağlantısı

Cihazı uygun kapasitedeki bir sigorta tarafından korunan topraklı bir prize bağlayın.

Önemli:

- Bağlantı ulusal yönetmelikler ile uyumlu olmalıdır.
- Elektrik kablo fişi kurulumdan sonra erişilebilir olmalıdır.
- Voltaj ve izin verilen sigorta koruması "Teknik Özellikler" de belirtilmiştir.
- Belirtilen voltaj, şebeke voltajınıza eş değer olmalıdır.
- Uzatma kabloları ya da çoklu prizler ile bağlantıya izin verilmemektedir.
- △ Hasar görmüş bir elektrik kablosu ehliyetli bir elektrikçi tarafından değiştirilmelidir.
- △ Cihaz onarılmadan çalıştırılmamalıdır! Elektrik çarpma tehlikesi vardır!

4 Ön Hazırlık

Kontrol Panosu

Şekil 2

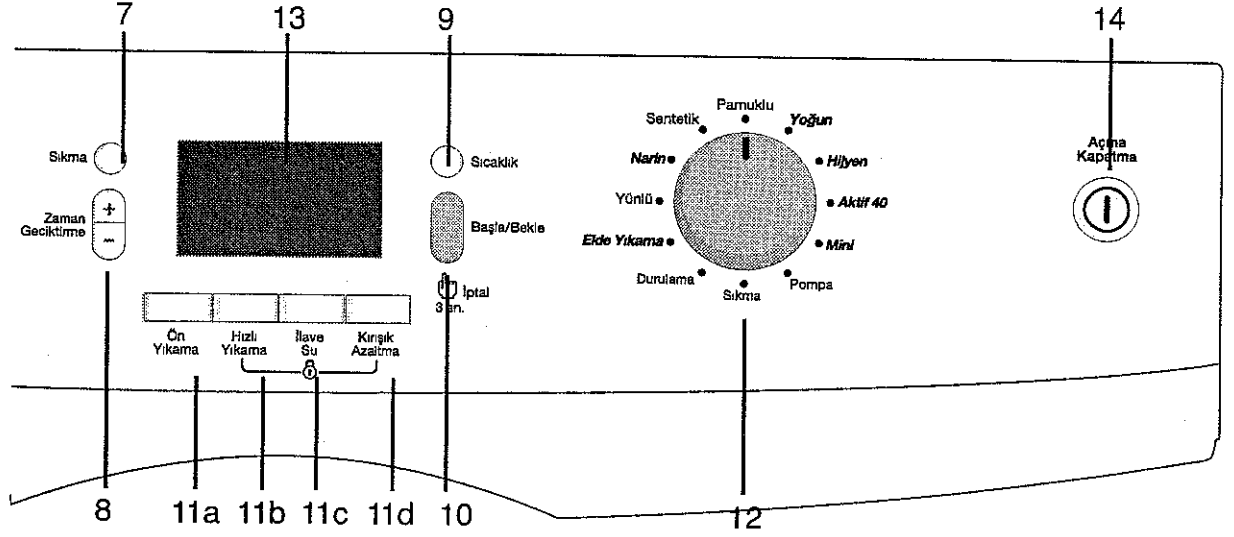

- 7 - Sıkma Hızı Ayar Tuşu
- 8 - Zaman Geciktirme Tuşu (+/-)
- 9 - Sıcaklık Ayar Tuşu
- 10 - Başla/Bekle/İptal Tuşu

- 11 - Yardımcı Fonksiyon Tuşları
 - a- Ön Yıkama
 - b- Hızlı Yıkama
 - c- İlave Su
 - d- Kırışık Azaltma
- 12 - Program Seçimi Düğmesi
- 13 - Ekran (LCD)
- 14 - Açma/Kapatma Tuşu

Ekran (LCD) Sembolleri

Şekil 3

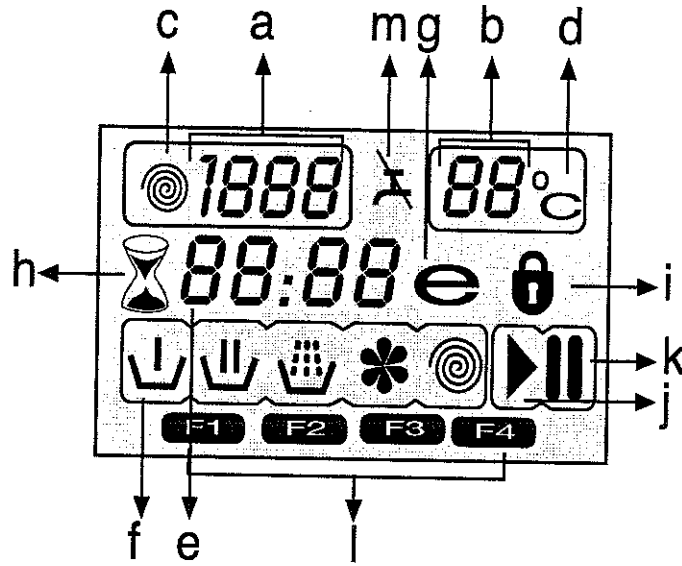

- | | |
|--------------------------------------------------------------------------------------------|--------------------------------------------------------------|
| 13.a - Seçilen Sıkma Hızı Göstergesi | 13.h - Zaman Geciktirme Sembolü |
| 13.b - Seçilen Sıcaklık Göstergesi | 13.i - Kapak Kilitli Sembolü |
| 13.c - Sıkma Sembolü | 13.j - Başla Sembolü |
| 13.d - Sıcaklık Sembolü | 13.k - Bekleme Sembolü |
| 13.e - Kalan Zaman ve Geciktirme Zamanı Göstergesi | 13.l - Yardımcı Fonksiyon Sembolleri (F1, F2, F3, F4) |
| 13.f - Program Gösterge Sembolleri (ön yıkama/ana yıkama/durulama yumuşatıcı/sıkma) | 13.m - Su Kesik Sembolü |
| 13.g - Ekonomi Sembolü | |

İlk Kullanım

- ❗ Makine çalıştırılmazsa, yetkili servise başvurun.
Makinenin içini temizlemek için yapılan ilk yıkamada makine içine çamaşır konulmamalıdır.
1. Hortumların sıkıca bağlanıp bağlanmadığını kontrol edin. Musluğu tamamen açın.
 2. Makinenin tamamen boş olup olmadığını kontrol edin; yükleme kapağını kapatın.
 3. İkinci bölmeye az miktarda deterjan ilave edin; deterjan çekmecesini kapatın.
 4. **Açma/Kapatma Tuşuna** (Şekil 2 -14) basın. Birkaç saniye sonra ekranda bazı bilgiler görünecektir.
 5. Pamuklu programını seçin (bakınız "Program Seçimi").
 6. 90° sıcaklığı seçin. (bakınız "Sıcaklık Seçimi" ve "Devir Seçimi").
 7. **Başla/Bekle/İptal Tuşuna** (Şekil 2-10) basın.
- ⚠ Anormal sesler ya da su sızıntısı halinde: **Açma/Kapatma Tuşuna** (Şekil 2-14) basın, su musluğunu kapatın ve elektrik fişini prizden çekin. Tüm nakliye emniyet civatalarının söküldüğünden ve hortumların düzgün biçimde bağlandığından emin olmak için kontrol edin.

Programın sona ermesinden sonra

- ❗ Yükleme kapağı ekrandaki **Kapak Kilitli Sembolü** (Şekil 3-13i) kaybolduğunda açılabilir (bakınız "Kapak Kilidi").
1. **Açma/Kapatma Tuşuna** (Şekil 2-14) basın.
 2. Musluğunu kapatın.
 3. Yükleme kapağını ve deterjan çekmecesini kuruması için açık bırakın.

Yıkama için hazırlık

Çamaşırların ayrılması

- Çamaşırları kumaş tipi, renk, kirlilik derecesi ve izin verilen su sıcaklığına göre ayırın.
Daima gliysi etiketi üzerindeki önerilere uyun.

Giyecek tipi ve dikkat sembelleri	
Beyazlar/rengiler: pamuklu, keten    	
Bakımı kolay: Sentetikler (polyester, polyamid); karışım kumaşlar (pamuk karışımı)   	
Narin çamaşırlar: Narin kumaşlar (suni ipek, ipek, vb.); Perdeler   	
Yünlüler: Yalnızca yünü damgası ya da "Makinede yıkanabilir" etiketi taşıyanlar    makinede yıkanabilir	
Elle yıkama: 	Yıkamayın: 

Yıkanacak giysilerin hazırlanması

Sutyenler, kemer tokaları, metal düğmeler gibi metal parçalara sahip çamaşırlar makineye hasar verecektir.

Metal parçaları çıkartın ya da çamaşırları bir elbise torbası, yastık kılıfı ya da benzer bir şeyin içine koyun.

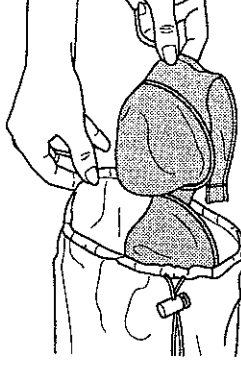

- Cepleri boşaltın, bozuk para, kalem, ataç gibi yabancı cisimleri çıkartın. Mümkünse, cepleri ters çevirin ve fırçalayın.
- Çocuk çorapları, naylon çoraplar gibi ufak çamaşırları bir çamaşır torbası, yastık kılıfı ya da benzer bir şeyin içine koyun. Bu ayrıca kaybettiğiniz çoraplarınızı aramanızı önler.
- Perdeleri özenle yerleştirin. Perde raylarını ve çekeceklerini sökün. Sökülemeyen rayları bir çamaşır torbası, yastık kılıfı ya da benzer bir şeyin içine koyun.
- Fermuarları kapatın, gevşek düğmeleri dikin, sökükleri ve yırtıkları onarın.
- Yalnızca "makinede yıkanabilir" ya da "elde yıkanabilir" etiketli ürünleri uygun programlarda yıkayın.
- Renkliler ile beyazları birlikte yıkamayın. Yeni, koyu renkli pamuklular çok boya bırakabilir. Bu çamaşırları ayrı yıkayın.
- Zorlu lekelerle yıkama öncesinde uygun şekilde müdahale edilmelidir. Endişeliyseniz, kuru temizlemeciye kontrol ettirin.
- Yalnızca makine ile yıkamaya uygun boyalar/renk değiştirici ve kireç çözücü maddeler kullanın. Paket üzerindeki talimatlara mutlaka uyun.
- Pantolonları ve narin çamaşırları ters

yüz ederek yıkayın.

- Angora yününden çamaşırları yıkama öncesinde birkaç saat dondurucuda tutun – bu şekilde oluşacak topak sayısı azalacaktır.

Doğru yük kapasitesi

- Maksimum yük kapasitesi, çamaşır tipine, kirlilik derecesine ve kullanmak istediğiniz yıkama programına bağlıdır.
- ⚠ Lütfen "Program Seçim Tablosu" içindeki bilgileri izleyin. Makine aşırı yüklendiğinde yıkama sonuçları kötüleşecektir.

Yükleme Kapağı

Yükleme kapağı bir program çalışırken kilitlenir ve **Kapak Kilitli Sembolü** (Şekil 3-13i) yanar, yükleme kapağı **Kapak Kilitli Sembolü** (Şekil 3-13i) söndüğünde açılabilir.

- Yükleme kapağını açmak için, tutamaktan tutarak çekin.
- Çamaşırları kazana gevşek biçimde yerleştirin.
- Yerine kilitlendiğini duyana kadar sıkıca kapanması için yükleme kapağını itin. Hiçbir giysinin kapağa sıkışmamasına dikkat edin.

Deterjanlar ve Yumuşatıcılar Deterjan çekmecesini

Deterjan çekmecesini üç bölmeden oluşur:

- sağ bölme (I) ön yıkama için
- sol bölme (II) ana yıkama için
- orta bölme yumuşatıcı için

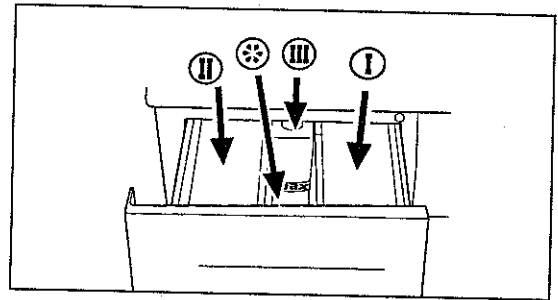

- Yıkama programını başlatmadan önce deterjan ve yumuşatıcı ekleyin.
- ⚠ Yıkama programı çalışmaya devam ederken deterjan çekmecesini kesinlikle açmayın!

⚠️ Ön yıkamasız program kullanıldığında ön yıkama gözüne (1 no'lu göz) deterjan konulmamalıdır.

Dozaj aletleri

Ön yıkamasız program kullanıldığında, yıkama deterjanını bir deterjan torbası ya da dozaj topu ile doğrudan kazana ekleyebilirsiniz.

Sıvı deterjan

Sıvı ya da jel yıkama deterjanları kullanırken, lütfen aşağıdakileri unutmayın: Sıvı deterjan zaman geciktirme özelliği ayarlandığında çamaşırlarınız üzerinde leke bırakabilir.

- Zaman geciktirme özelliğini kullanarak yıkama yapmak istiyorsanız sıvı deterjan kullanmayın.
- Ön yıkamalı bir programda ana yıkama için sıvı deterjan kullanmayın.
- Deterjan üreticisinin dozaj kabını kullanın ve paket üzerindeki talimatlara uyun.

Deterjan seçimi

Kullanılan deterjan tipi kumaş tipine, rengine, kirlilik derecesine ve istenilen yıkama sıcaklığına bağlıdır.

- Pamuklular için normal deterjan kullanın (60 - 95°C), renkli ve beyaz çamaşırlar için ayrı deterjanlar kullanın.
- Yünlüleri yalnızca yünlüler için kullanılan özel bir deterjan ile yıkayın.
- Yalnızca çamaşır makineleri için özel olarak üretilmiş deterjanlar kullanın.

Deterjan miktarı

Kullanılacak yıkama deterjanı miktarı çamaşır miktarına, kirlilik derecesine ve suyun sertliğine bağlıdır.

- Mutlaka paket üzerinde tavsiye edilen oranları kullanmanız gerekmektedir.
- Az miktarda çamaşır ya da sadece hafif kirliler için uygun ölçüde daha az deterjan kullanın.

⚠️ Yüksek konsantrasyonlu deterjanların

dozunu tam ölçülerinde kullanın.

Yumuşatıcı

Yumuşatıcı deterjan çekmecesinin orta bölmesine konur.

- Paket üzerinde tavsiye edilen oranları kullanın.
- Sadece (> max<) işareti seviyesine kadar doldurun.
- Koymadan önce yoğun yumuşatıcıyı su ile sulandırın.

Kola

- Sıvı kolayı ve boya maddesini orta bölmeye koyun.
- Toz kolayı paket üzerindeki talimatlara göre ve yumuşatıcı gibi orta bölmeye koyun.
- Yumuşatıcı ile kolayı aynı yıkama evresi içinde birlikte kesinlikle kullanmayın.
- Kola kullandıktan sonra makinenin içini silin.

5 Program Seçimi ve Makinenizin Çalıştırılması

Program Seçimi

Program seçim tablosuna bakarak çamaşırın cinsine, miktarına, kir derecesine ve yıkama sıcaklıklarına göre uygun programı belirleyin.

Program Seçim Düğmesini (Şekil 2-12) yıkama yapmak istediğiniz program konumuna getirin.

Seçilen programın önerilen sıcaklığı görünür.

Pamuklu	: 60°
Hijyen	: 90°
Aktif 40	: 40°
Yoğun	: 60°
Sentetik	: 40°
Narin	: 30°
Yünlü	: 40°
Elde yıkama	: 30°
Mini	: 30°

Durulama, sıkma, pompa : -

Seçilen programın maksimum sıkma hızı seçeneği görünür.

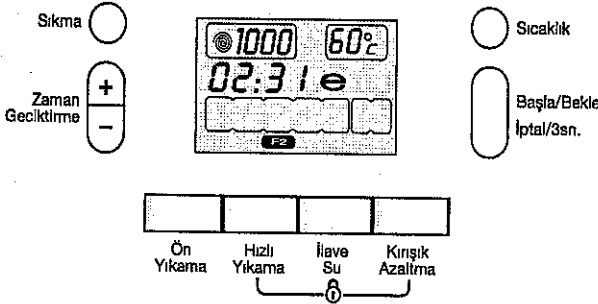

Program yalnızca **Başla/Bekle/İptal Tuşuna** (Şekil 2-10) basıldığında başlar.

Ana programlar

Kumaş tipine bağlı olarak, aşağıdaki ana programlar mevcuttur:

- Pamuklular
- Sentetikler
- Narin çamaşırlar
- Yünlüler
- Elde yıkama

Özel durumlar için ilave programlar mevcuttur:

• Hijyen

Daha uzun ısıtma süresi ve ilave bir

durulama sayesinde yüksek hijyen sağlanır.

Bebek giysileri ve alerjisi olan insanlar tarafından giyilen kıyafetler için yararlıdır.

• Aktif 40

Bu program uzun süre 40 °C sıcaklıkta yıkama yaparak Pamuklu 60 °C programı ile aynı yıkama sonucunu verir ve böylelikle enerji tasarrufu sağlar. Pamuklu 60 °C programını kullanamayacağınız giysiler için uygundur.

• Mini

Bu program spor giyim gibi kısa bir süre giyilen kıyafetler için uygundur. Az sayıda pamuklu/sentetik karışimli kumaş giysileri hızlı biçimde yıkamak için kullanılır.

Bu ana programlardan her biri yıkama, durulama ve gerektiğinde sıkma evrelerini içeren komple bir yıkama işleminden oluşur.

△ Programı daima kumaş tipi, renk, kirlilik derecesi ve izin verilen su sıcaklığına göre ayarlayın.

Daima giysi etiketi üzerindeki önerilere uyun.

Ana programların çoğunda farklı sıcaklıklar seçilebilir.

△ Mutlaka gerekli olan en düşük sıcaklık derecesini seçin.

Daha yüksek bir sıcaklık daha yüksek elektrik tüketimi anlamına gelir.

△ **Daha ayrıntılı program bilgileri için bakınız "Program Seçim Tablosu"**

Ekonomi Sembolü

Enerji tasarrufu sağlanan program ve sıcaklık seçimlerini gösterir.

Yoğun ve hijyen programları hijyen sağlamak için uzun süreli ve yüksek sıcaklık seçimli programlar olduğundan

Ekonomi Sembolü (Şekil 3-13g) yanmayacaktır.

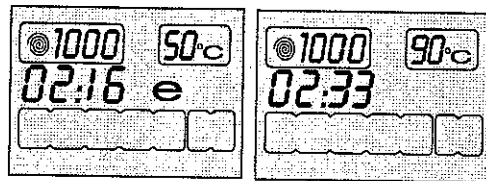

Özel programlar

Özel uygulamalar için aşağıdaki programlardan herhangi birini seçebilirsiniz:

• Durulama

Bu programı, durulama ya da kolalamayı ayrı olarak yapmak istediğinizde kullanın.

• Sıkma

Bu program varsayılan ayardaki mümkün olan en yüksek devir ile sıkma yapar.

⚠ Narin çamaşırlar için sıkma devrini azaltmalısınız!

• Pompa

Bu program, önceden suya basılan giysileri cihazın içine koyduğunuzda ve daha sonraki bir zamanda yıkamak istediğinizde suyu boşaltmanızı sağlar.

Makine, içine konan çamaşır miktarına uygun olarak su miktarını ayarlar

Sıcaklık Seçimi

Yeni bir program seçildiğinde Seçilen Sıcaklık Göstergesinde(13b) program için önerilen sıcaklık görülür.

Sıcaklığı değiştirmek için Sıcaklık Tuşuna (Şekil 2-9) basın.

Sıcaklık 10° kademelerle düşer.

Soğuk seçeneği " - " ile belirtilmiştir.

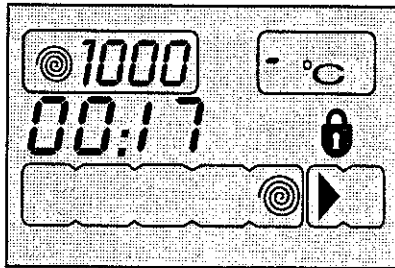

Soğuk seçeneğine geldikten sonra Sıcaklık Tuşuna (Şekil 2-9) bastığınızda seçtiğiniz programın maksimum sıcaklığı görülür.

Sıcaklığı azaltmak için tekrar Sıcaklık Tuşuna (Şekil 2-9) basın.

Devir Seçimi

Yeni bir program seçildiğinde Seçilen Sıkma Hızı Göstergesinde (Şekil 3-13a) seçilen programın maksimum sıkma hızı görülür.

Sıkma hızını azaltmak için Sıkma Tuşuna (Şekil 2-7) basın.Sıkma hızı kademelerle azalır. Daha sonra sırası ile suda bırakma ve sıkma yok seçenekleri görünür.

Suda bırakma " LJ " sembolü ile, sıkma yok " -- " sembolü ile gösterilmiştir.

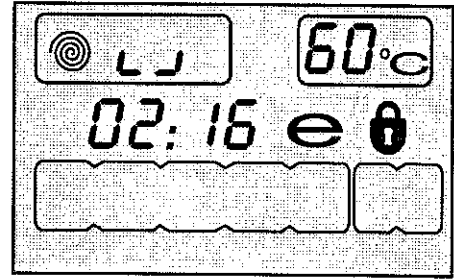

Fonksiyonlar

Yardımcı Fonksiyon Seçim Tuşları

i Programa bağlı olarak, 12a, 12b, 12c, 12d ile belirtilen tuşlara basılarak istenilen yardımcı fonksiyon seçilebilir

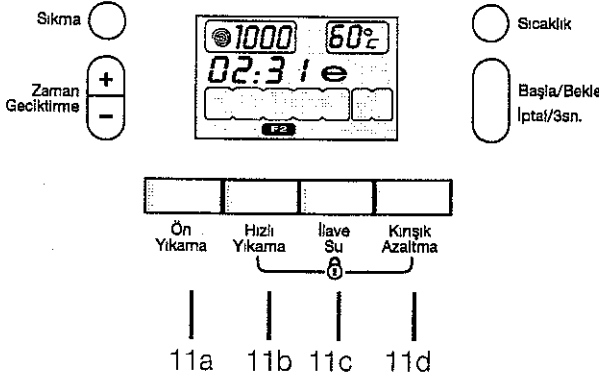

- Program başlatılmadan önce gerekli düğmelere basın.
 - Bazı kombinasyonlar birlikte seçilemez. Örnek: Ön yıkama (Şekil 2-11a) ve Hızlı yıkama (Şekil 2-11b).
 - Seçilen **Yardımcı Fonksiyonun Sembolü** (Şekil 3-13l) yanar.
- △** Seçilen yardımcı fonksiyonun sembolü, ekranda F1, F2, F3, F4 şeklinde yanar.

Yardımcı Fonksiyon Seçimi

Seçilen **Yardımcı Fonksiyonun Sembolü** (Şekil 3-13l) yanar.

Daha önce seçilen yardımcı fonksiyon ile seçilmemesi gereken yardımcı fonksiyon seçilirse, ilk seçilen fonksiyon iptal olur; son seçilen yardımcı fonksiyon seçili kalır.

Örneğin: Önce ön yıkama seçilir, ardından hızlı yıkama seçilmek istenirse, ön yıkama iptal olur, hızlı yıkama geçerli kalır.

Programa uygun olmayan yardımcı fonksiyon seçilemez. (bakınız "Program Seçim Tablosu")

Ön Yıkama

Ön Yıkama Tuşu (Şekil 2-12a) ile ön yıkama seçilebilir. Ekranda F1 sembolü yanacaktır

- i** Ön yıkama yalnızca çok kirli çamaşırlar için gereklidir. Ön yıkama kullanmadığınız takdirde enerji,

su, deterjan ve zaman tasarrufu sağlarsınız.

- i** Tül ve perdeler için deterjansız ön yıkama önerilir.

Hızlı Yıkama

Hızlı Yıkama Tuşu (Şekil 2-11b) ile yıkama süresi kısaltılır. Ekranda F2 sembolü yanacaktır.

- i** Bu fonksiyonu daha az çamaşır ya da az kirlenmiş çamaşırlar için kullanın.

İlave Su

İlave Su Tuşu (Şekil 2-11c) seçildiğinde pamuklu, sentetik, narin ve yünlü programlarında bol su ile yıkama ve durulama yapılır. Ekranda F3 sembolü yanacaktır.

Kırışık Azaltma

Kırışık Azaltma Tuşu (Şekil 2-11d), kırışmayı önlemek için kazan hareketi azaltılır ve sıkma sınırlanır. Buna ek olarak, yıkama daha yüksek bir su seviyesinde gerçekleştirilir. Ekranda F4 sembolü yanacaktır.

- i** Bu düğmeyi kolayca kırışan narin çamaşırlar için kullanın.

- △** Bu durumda maksimum yük
- ketenler/renkililer için: 3,0 kg
 - sentetikler için: 1,5 kg
 - narin çamaşırlar için: 1,0 kg

Zaman Ekranı

Bir program çalışırken, ekran programın tamamlanması için kalan süreyi gösterir. Süre "01:30" şeklinde saat ve dakika olarak görüntülenir.

- i** Program süresi, su basıncı, su sertliği ve sıcaklığı, çevre sıcaklığı, çamaşır cinsi ve miktarı, yardımcı fonksiyon seçimi ve şebeke voltajındaki değişimlere bağlı olarak tüketim tablosundaki değerlerden farklılık gösterebilir.

Zaman Geciktirme

Zaman geciktirme fonksiyonu ile program başlangıcını geciktirebilirsiniz. 24:00 saate kadar bir zaman geciktirme yapabilirsiniz. Ayarlama 30 dakikalık aralıklar ile yapılabilir.

⚠ Zaman geciktirme ayarı yaptığınızda sıvı deterjan kullanmayın! Çamaşırlarda leke kalma riski vardır.

1. Yükleme kapağını açın, çamaşırları yerleştirin ve deterjan doldurun.
2. Yıkama programını, sıcaklığı, sıkma hızını ve gerekirse ek fonksiyonları ayarlayın.
3. **Zaman Geciktirme (+) ve (-) Tuşlarına** (Şekil 2-8) basarak istediğiniz zaman geciktirmesini ayarlayın. **Zaman Geciktirme Sembolü** (Şekil 3 -13h) yanıp söner.
4. **Başla/Bekle/lptal Tuşuna** (Şekil 2-10) basın. Zaman geciktirme geri saymaya başlar. **Zaman Geciktirme Sembolü** (Şekil 3-13h) yanar. **Başla Sembolü** (Şekil 3-13j) yanar.

Görüntülenen geciktirme zamanının ortasındaki " : " yanıp sönmeye başlar.

- i** Zaman geciktirme süresi boyunca daha fazla çamaşır yüklenebilir. Zaman geciktirme geri sayma işleminin sonunda **Zaman Geciktirme Sembolü** (Şekil 3-13h) söner ve yıkama başlar, program süresi görünür.

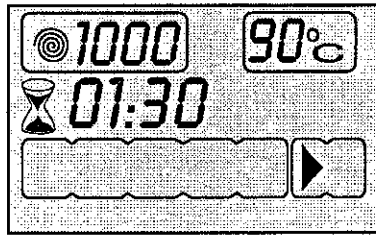

Geciktirme Zamanının Değiştirilmesi

Eğer geri sayım işlemi sırasında zamanı değiştirmek isterseniz:

1. **Başla/Bekle/lptal Tuşuna** (Şekil 2-10) basın. Ekranın ortasındaki " : " yanıp sönmeyi durdurur. Bekleme

Sembolü (Şekil 3-13k) yanar. **Zaman Geciktirme Sembolü** (Şekil 3-13h) yanıp söner. **Başla Sembolü** (Şekil 3-13j) söner

2. **Zaman Geciktirme " + " veya " - " Tuşlarına** (Şekil 2-8) basarak istenilen zaman geciktirmesini ayarlayın.
3. **Başla/Bekle/lptal Tuşuna** (Şekil 2-10) basın. **Zaman Geciktirme Sembolü** (Şekil 3-13h) yanar. **Bekleme Sembolü** (Şekil 3-13k) söner. **Başla Sembolü** (Şekil 3-13j) yanar
4. Görüntülenen geciktirme zamanının ortasındaki " : " yanıp sönmeye başlar.

Geciktirme Zamanının lptal Edilmesi

Geciktirme zamanı geri sayımını iptal etmek ve programı derhal başlatmak isterseniz:

1. **Başla/Bekle/lptal Tuşuna** (Şekil 2-10) basın. Görüntülenen geciktirme zamanının ortasındaki " : " yanıp sönmeyi durdurur.
2. **Başla Sembolü** (Şekil 3-13j) söner **Bekleme Sembolü** (Şekil 3-13k) yanıp söner. **Zaman Geciktirme Sembolü** (Şekil 3-13h) yanıp söner.
3. **Zaman Geciktirme " - " Tuşuna** (Şekil 2-8) basarak zaman geciktirmesini azaltın. 30 dakikadan sonra program süresi gösterilecektir.
4. Programı başlatmak için **Başla/Bekle/lptal Tuşuna** (Şekil 2-10) basın.

Programın Başlatılması

1. **Başla/Bekle/lptal Tuşuna** (Şekil 2-10) basılarak program başlatılır.
2. Programın başladığını belirten **Başla Sembolü** (Şekil 3-13j) yanar.
3. Kapı kilitlenir ve **Kapak Kilitli Sembolü** (Şekil 3-13i) yanar.
4. Program hangi adımdan başlamışsa ilgili adımın sembolü yanar (ön yıkama, ana yıkama, durulama, yumuşatıcı ve sıkma) (Şekil 3-13f)

Program İlerlemesi

Çalışan bir programın ilerleyişi ekrandaki bir dizi sembol aracılığı ile gösterilir.

i Her program adımının başlangıcında, sembol dizisi içindeki karşılık gelen sembol yanmaya başlar ve programın sonunda hepsi birlikte yanık durumda kalır. Sıranın en sağında yanan sembol o anda gerçekleştirilmekte olan adımı gösterir.

Ön yıkama

Ön yıkama yardımcı fonksiyonu seçildiğinde, ön yıkama sembolü ön yıkama adımının başladığını göstermek için yanar.

Ana yıkama

Ana yıkama sembolü ana yıkama adımının başladığını göstermek için yanar.

Durulama

Durulama sembolü durulama adımının başlangıcında yanar.

Yumuşatıcı

Yumuşatıcı sembolü yumuşatıcı adımının başlangıcında yanar.

Sıkma

Sıkma sembolü en son sıkmanın başlangıcında yanar -son durulamadan sonra ya da Sıkma ve Pompa özel programları sırasında-

i Eğer makine sıkma yapmıyorsa, program suda bekletme konumunda olabilir ya da makine içindeki çamaşırın dengesiz dağılımına bağlı olarak otomatik sıkma düzeltme sistemi etkin hale gelmiştir.

Program Başladıktan Sonra Program Seçim Anahtarının Pozisyonunun Değiştirilmesi

Seçilen sıkma hızı ve program sıcaklığı söner. Boş çerçeve görünür.

Program seçim düğmesi doğru pozisyona getirildiğinde devir ve sıcaklık bilgileri tekrar görülür.

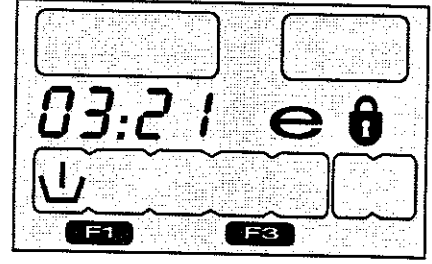

Makinenin Bekleme Durumuna Alınması

Başla/Bekle/Iptal Tuşuna (Şekil 2-10) kısa süreli basılarak makine bekleme durumuna alınır. Makinenin bekleme durumuna alındığını belirten **Bekleme Sembolü** (Şekil 3-13k) yanar, programın başladığını ve devam ettiğini gösteren **Başla Sembolü** (Şekil 3-13j) söner.

Bekleme Durumunda Yardımcı Fonksiyon Seçimi veya İptali

Programın içinde bulunduğu adıma uygun olarak yardımcı fonksiyonlar iptal edilebilir ve seçilebilir.

Bekleme Durumunda Çamaşır Ekleme/Çıkarma

Su seviyesi uygunsa kapak açılabilir; Kapak açılabilir duruma gelene kadar Kapak Kilitli Sembolü (Şekil 3-13i) yanıp söner. Kapak açılabilir duruma geldiğinde sembol söner. Kapak açılarak çamaşır eklenebilir/çıkarılabilir.

Kapak Kilidi

Kapak Kilitli Sembolü (Şekil 3-13i) yükleme kapağı kilitletiğinde yanar. Kapak açılabilir konuma gelene kadar yanıp söner. Bu aşamada kapağı zorlamayın. Kapak açılabilir duruma geldiğinde sembol söner. Sembol söndükten sonra kapağı açabilirsiniz.

Çocuk Kilidi

Çocuk kilidi ile cihazı çocukların kurcalamasından koruyabilirsiniz. Bu

durumda çalışan bir programda hiçbir değişiklik yapılamaz.

2. ve 4. yardımcı fonksiyon tuşlarına 3 sn süre ile basılarak makine çocuk kilidine alınır. Ekranda "L: on" (çocuk kilidi devrede) ifadesi görünür. Makine çocuk kilidindeyken herhangi bir tuşa basıldığında da ekranda aynı ifade görülür.

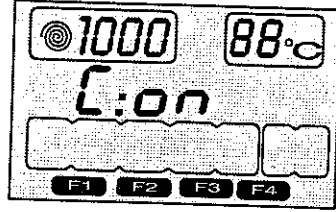

Çocuk Kilidinin Devre Dışı Bırakılması

Çocuk kilidi devredeyken 2. ve 4. yardımcı fonksiyon tuşlarına 3 sn. süre ile basılarak çocuk kilidi devre dışı bırakılır. Ekranda "CO FF" (çocuk kilidi devre dışı) ifadesi görünür.

Programın Bitmesi

Program bittiğinde ilgili adımların sembolleri yanık kalır, program başlangıcında seçilmiş olan yardımcı fonksiyon, sıkma ve sıcaklık bilgileri seçili kalır. Ekranda "CO FF" yazısı görülür.

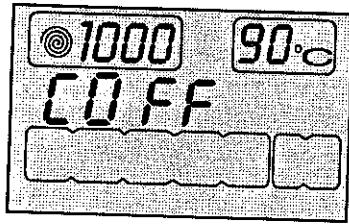

Programın İptal Edilerek Bitirilmesi
Başla/Bekle/İptal Tuşuna (Şekil 2-10) 3 sn. süre ile basılarak program iptal edilir. İptal sırasında **Başla Sembolü** (Şekil 3-13j) yanıp söner. İptal edildikten sonra hangi adımda iptal edilmişse o adımın sembolü yanık kalır ve ekranda "E nd" yazısı görülür.

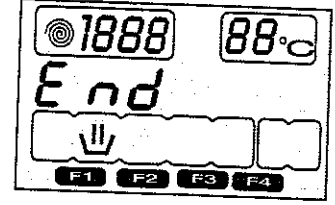

Programın Suda Bekletme Konumunda Olması

i Bu işlem yanıp sönen Sıkma Sembolü (Şekil 3-13c) ve yanık Bekleme Sembolü (Şekil 3-13k) ile gösterilir. Makine bu konumda iken sıkma yapmak istenirse: Sıkma hızını ayarlanır. Başla/Bekle/İptal Tuşuna (Şekil 2-10) basılır. Program devam eder, suyu tahliye eder ve sıkma yapar. Bekleme Sembolü (Şekil 3-13k) söner, Başla Sembolü (Şekil 3-13j) yanar.

Eğer sıkma yapmadan su tahliye edilmek istenirse; Başla/Bekle/İptal Tuşuna (Şekil 2-10) basılır. Bekleme Sembolü (Şekil 3-13k) söner, Başla Sembolü (Şekil 3-13j) yanar. Program devam eder ve yalnızca suyu tahliye eder.

Günlük Kullanım İçin Hızlı Talimatlar

Hazırlık

1. Musluğu tamamen açın. Hortumların sıkıca bağlanıp bağlanmadığını kontrol edin.
2. Çamaşırları makinenin içine yerleştirin.
3. Deterjan ve yumuşatıcı koyun.

Başlatma

1. **Açma/Kapatma Tuşuna** (Şekil 2-14) basın.
2. Program ve sıcaklık seçin.
3. İstenirse:
 - herhangi bir ek fonksiyon seçin,
 - sıkma hızını ayarlayın,
 - zaman geciktirmesini ayarlayın,
4. Yükleme kapağını kapatın.
5. **Başla/Bekle/İptal Tuşuna** (Şekil 2-10) basın.

Zaman geciktirmesi ayarlanmamışsa, ekranda, programın tamamlanması için kalan zaman gösterilir.

Zaman geciktirmesi ayarlanmışsa, ekranda, programın ne kadar zaman sonra başlayacağı gösterilir.

6. Ekrandaki **Kapak Kilitli Sembolünün** (Şekil 3-13i) yanıp yanmadığını kontrol edin.

Zaman geciktirmesi ayarlanmamışsa, **Kapak Kilitli Sembolü** (Şekil 3-13i) yanar.

Zaman geciktirmesi ayarlanmışsa **Kapak Kilitli Sembolü** (Şekil 3-13i) sönüktür.

Program İptali

1. **Başla/Bekle/İptal Tuşuna** (Şekil 2-10) yaklaşık 3 saniye boyunca basılı tutun, **Başla Sembolü** (Şekil 3-13j) yanıp sönmeye başlayacaktır.
2. Makine hala kazanın içinde olan tüm suyu tahliye edebilir ya da çamaşırları soğutmak için en fazla 3 kez su alıp tahliye işlemini gerçekleştirir.

Daha Fazla Çamaşır Eklenmesi

❗ Bu sadece aşağıdaki durumlarda mümkündür:

- zaman geciktirme sırasında,
- ⚠ Zaman geciktirme sırasında (program başlayana kadar) çamaşır ekleyip çıkarabilirsiniz.
- bir yıkamanın başlangıcında (makine

yalnızca su seviyesi yükleme kapağının açılacağı kadar düşükse ya da makine içindeki sıcaklık düşükse daha sonraki bir adımda çamaşır eklenmesine izin verir).

Program başladıktan sonra çamaşır eklemek için:

1. **Başla/Bekle/İptal Tuşuna** (Şekil 2-10) basın.
2. Yükleme kapağını açın ve daha fazla çamaşır koyun.
3. Yükleme kapağını kapatın.
4. **Başla/Bekle/İptal Tuşuna** (Şekil 2-10) basın.

Program Suda Bekletme Konumunda

❗ Bu işlem yanıp sönen **Sıkma Sembolü** (Şekil 3-13c) ve yanar **Bekleme Sembolü** (Şekil 3-13k) ile gösterilir. Makine bu konumda iken sıkma yapmak istiyorsanız:

1. Sıkma hızını ayarlayın.
2. **Başla/Bekle/İptal Tuşuna** (Şekil 2-10) basın. Program devam eder, suyu tahliye eder ve sıkma yapar.
3. **Bekleme Sembolü** (Şekil 3-13k) söner, **Başla Sembolü** (Şekil 3-13j) yanar. Eğer sıkma yapmadan suyu tahliye etmek isterseniz:
 1. **Başla/Bekle/İptal Tuşuna** (Şekil 2-10) basın.
 2. **Bekleme Sembolü** (Şekil 3-13k) söner, **Başla Sembolü** (Şekil 3-13j) yanar.
 3. Program devam eder ve yalnızca suyu tahliye eder.

Çamaşırların Yeniden Sıkılması

Otomatik sıkma düzeltme sistemi makine içindeki çamaşırın dengesiz dağılımına bağlı olarak sıkmayı önleyebilir.

Eğer çamaşırları tekrar sıkmak isterseniz:

1. Daha önceden kazanın içinde olan çamaşırları yeniden düzenleyin.
2. Sıkma programını seçin.
3. Sıkma hızını ayarlayın.

Program Sona Erdikten Sonra

Ekrandaki **Program Göstergesi Sembolleri** (Şekil 3-13f) program sona erdiğinde yanık kalır. Ekranda "End" yazısı görülür.

1. Ekrandaki **Kapak Kilitli Sembolü** (Şekil 3-13i) söndüğünde .Yükleme kapağını açın ve çamaşırları çıkartın.

2. **Açma/Kapatma** Tuşuna (Şekil 2-14) basın.
3. Su musluğunu kapatın.
4. Yükleme kapağının lastik contasındaki katlanmayı giderin ve yabancı cisim kontrolü yapın.
5. Yükleme kapağını ve deterjan çekmecesini kuruması için açık bırakın.

Program Tablosu

Program	Azami yük (kg)	Ana Yıkama	Durulama	Ara Sıkma	Son Sıkma	ön yıkama	hızlı	ilave durulama	kırışık azaltma	ilave su	suda bırakma	90	80	70	60	50	40	30	soğuk
Pamuklu	7	1	3	3	1	•	•	•	•	•	•	•	•	•	•	•	•	•	•
Aktif 40	7	1	3	3	1						•						•		
Yoğun	7	1	4	4	1			*	•		•				•	•	•		
Hijyen	7	1	4	4	1			*			•	•	•	•	•	•	•		
Sentetik	3	1	3	3	1	•	•	•	•	•	•				•	•	•	•	•
Narin	2	1	3	-	1			•	•	•	•						•	•	•
Yünlü	1.5	1	3	1	1			•		•	•						•	•	•
Elde yıkama	1	1	2	-	1													•	•
Mini	2.5	1	2	-	1													•	•
Durulama	7	-	1	-	1						•								
Sıkma	7	-	-	-	1														
Pompa	-	-	-	-	-														

●: Seçilebilir

* : Otomatik olarak seçilir, iptal edilemez.

△ Perde ve tüller için, ön yıkama ve kırışık azaltma fonksiyonları seçilmiş olan Sentetik 40 programı tavsiye edilir. Ön yıkama gözüne deterjan konmamalıdır. Tül delikli yapısı nedeniyle çok köpürdüğü için ana yıkama gözüne de az miktarda deterjan konmalıdır.

△ Kırışık azaltma fonksiyonu seçildiğinde, azami yük miktarı, pamuklu ve yoğun programlarında 3 kg sentetik programında 1.5 kg, narin programında 1kg dir.

△ Belirtilen özellikler makinenizin modeline göre değişiklik gösterebilir.

Tüketim Tablosu

Program		Çamaşır tipi	Azami yük (kg)	Ana Yıkama	Durulama	Ara Sıkma	Son Sıkma	Program Süresi (dk) min < 1200	Su tüketimi (lt)	Enerji Tüketimi (kWh)	Devir
Pamuklu	90	Çok kirli ısıya dayanıklı pamuklu, keten	7	1	3	3	1	153	49	2.72	max.
Pamuklu	60*	Normal kirli ısıya dayanıklı pamuklu, keten	7	1	3	3	1	136 139**	49	1,19 1,33**	max.
Pamuklu	40	Az kirli veya ısıya hassas pamuklu	7	1	3	3	1	124	49	0.72	max.
Aktif	40	Çok kirli ve ısıya hassas pamuklu	7	1	3	3	1	159	49	0.84	max.
Yoğun	60	Çok kirli ısıya dayanıklı pamuklu	7	1	4	4	1	189	70	1.43	max.
Hijyen	90	Çok kirli ısıya dayanıklı pamuklu, keten (bebek ve iç çamaşırları vb)	7	1	4	4	1	139	70	2.4	max.
Sentetik	60	Kirli ve ısıya dayanıklı pamuklu/sentetik karışımı	3	1	3	3	1	128	59	1	800
Sentetik	40	Az kirli ve ısıya dayanıklı pamuklu/sentetik karışımı	3	1	3	3	1	93	59	0.79	800
Sentetik	Soğuk	Az kirli ve ısıya hassas pamuklu/sentetik karışımı	3	1	3	3	1	74	59	0.5	800
Narin	40	Narin, Hassas sentetik/pamuklu karışımı ,etiketinde hassa yıkama önerilen çamaşırlar,sentetik gömlek	2	1	3	-	1	75	65	0.3	600
Yünlü	40	Yünlü ve makinada yıkanabilir etiketi olan hassas karışımlar	1.5	1	3	1	1	67	59	0.44	600
Yünlü	Soğuk	Yünlü ve makinada yıkanabilir etiketi olan hassas karışımlar	1.5	1	3	1	1	42	59	0.3	600
Elde yıkama	30	makinada yıkanamaz etiketi olan ipekli,kaşmir ,yünlü çamaşırlar için özel program	1	1	2	-	1	49	40	0.25	600
Mini	30	Çok az kirli ve az miktardaki çamaşırlar için özel program (1 kez kullanılmış eşofman, havlu vb)	2.5	1	2	-	1	30	55	0.22	max.
Durulama		Durulama Programı	7	-	1	-	1	18			max.
Sıkma		Sıkma Programı	7	-	-	-	1	12			max.
Pompa		Pompa Programı	-	-	-	-	-	2			-

Su tüketimi, enerji tüketimi ve program süresi, su basıncı, su sertliği ve sıcaklığı, çevre sıcaklığı, çamaşır cinsi ve miktarı, yardımcı fonksiyon secimi ve şebeke voltajındaki değişimlere bağlı olarak yandaki tablodan farklılık gösterebilir.

* : Enerji Etiket programı (EN 60456)
** : 7083- 7084 modelleri için geçerlidir

Kışın su giriş sıcaklığı düştüğü zaman ve/veya giriş gerilimi düşük olan bölgelerde Pamuklu 60* programı yerine Aktif 40 programı seçilebilir.

6 Bakım ve temizlik

Deterjan çekmecesini

Gerektiğinde temizleyin:

1. Çekmeceyi açabildiğiniz kadar açın.
2. Sifon üzerindeki girintiyi aşağı itin ve çekmeceyi tamamen çıkartın

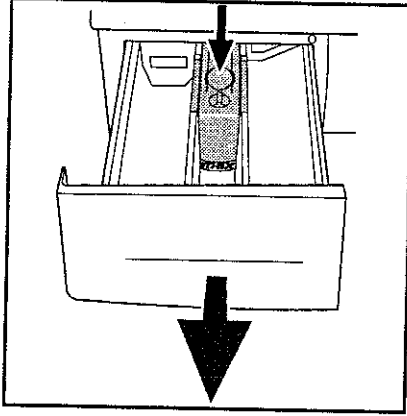

3. Çekmeceyi ılık akan su altında temizleyin. Sifonu çıkartın; Sifonu ve çekmece içindeki boşluğu ılık akan su altında temizleyin, gerekirse boşluğu bir iğne yardımı ile delin.

Sifonu yerine yerleştirin.

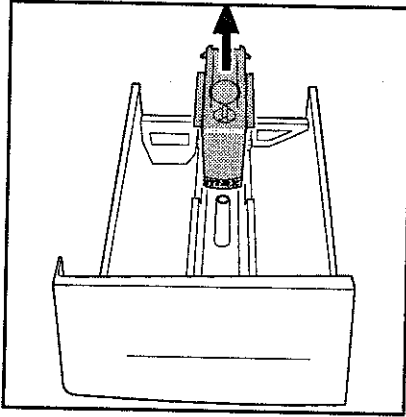

4. Deterjan çekmecesini içindeki deterjan artıklarını silin.

Yükleme kapağı ve kazan

Her yıkamadan sonra:

- Yabancı cisim kontrolü yapın.

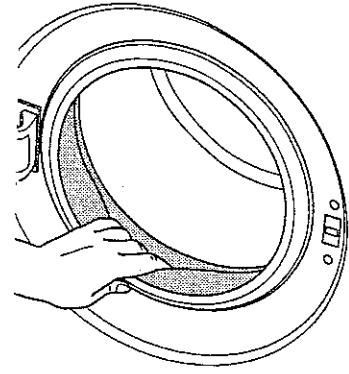

- Tamburu yabancı cisimlere karşı kontrol edin.
- Körükteki delik tıkalı ise kürdan yardımı ile açın.

- ⚠ Metalden yapılmış yabancı cisimler yüzünden pas lekeleri oluşabilir. Böyle durumlarda: Kazanı bir paslanmaz çelik temizlik maddesi ile temizleyin. Hiçbir zaman çelik yünü ya da bulaşık teli kullanmayın.

Gövde ve kontrol paneli

Gerektiğinde:

- Gövdeyi sabunlu su ya da krem deterjan ile temizleyin; yumuşak bir bezle kurulaşın.
- Kontrol panelini temizlemek için yalnızca yumuşak, nemli bir bez kullanın.
- ⚠ Hiçbir zaman bir bulaşık süngerini ya da ovalama malzemesini kullanmayın. Bunlar boyalı ve plastik bölümlere zarar verecektir.

Pompa filtresinin temizlenmesi

- Pompa filtresini yılda en az bir kez temizleyin!
- Eğer yabancı cisimler (bozuk paralar, düğmeler, bebek çorapları, vb.) pompa filtresini tıkiyorsa filtreyi temizleyin.
- Temizlemeden önce içeride kalan suyu tahliye edin (bakınız "kalan suyun tahliye edilmesi").

Kalan suyun tahliye edilmesi

Aşağıdaki durumlarda suyu tamamen tahliye edin...

- yabancı cisim filtresini temizlemeden önce;
- makineyi taşımadan önce (örneğin ev taşınırken);
- uzun süreli bir elektrik kesintisi söz konusu olduğunda ("acil tahliye");
- bir donma tehlikesi söz konusu olduğunda.

⚠ 0 °C' nin altındaki ortam sıcaklıklarında cihaz içinde kalan su ona zarar verecek şekilde donabilir.

1. Cihazı kapatın, elektrik kablosunu sökün ve musluğu kapatın.

⚠ Makine içindeki sıcak suyun soğumasını bekleyin. Aksi takdirde haşlanma tehlikesi söz konusu olabilir.

2. Düğmeye basarak filtre kapağını açın. Tahliye borusunu dışarı çıkartın ve bir kova üzerinde tutun. Contayı tahliye hortumundan çıkartın ve her defasında bir kova suyu tahliye edin.

⚠ Kazan dolu olduğunda makinenin içinde 20 litreden fazla su kalmış olabilir (örneğin bir elektrik kesintisi sonrasında)!

3. Pompa filtresini gevşetmek için yarı tur saat yönünün tersine döndürün ve kalan suyu bir bezle alın. Alınacak hiçbir su kalmadığında yabancı cisim filtresini tamamen serbest kalana dek çevirin ve çıkartın.

4. Pompa filtresini ve pompa ağzını temizleyin. Pompa pervanesinin (pompa ağzının) serbestçe dönüp dönmediğini kontrol edin.

5. Kapağı tahliye hortumu üzerine yerleştirin ve bir kenara koyun.

6. Pompa filtresini yerine takın ve sıkıca saat yönünde çevirin.

7. Filtre kapağını kapatın.

Kireçten temizlemek

- Gerektiğinde, yalnızca çamaşır makineleri için uygun bir kireç çözücü kullanın.
- Paket üzerindeki talimatlara mutlaka uyun.

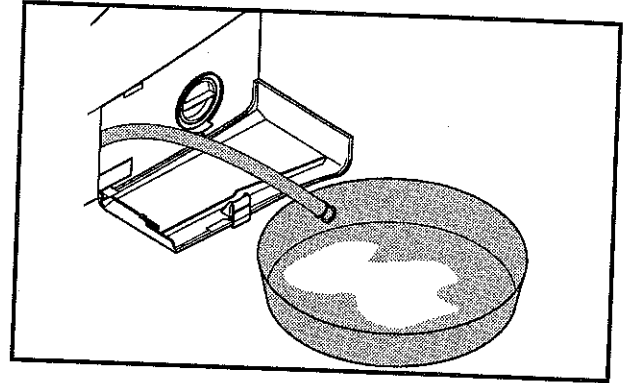
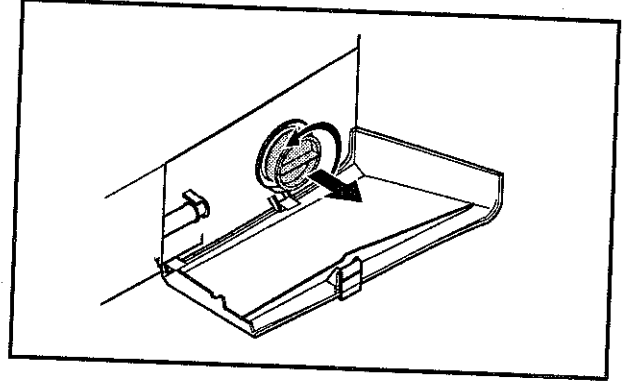
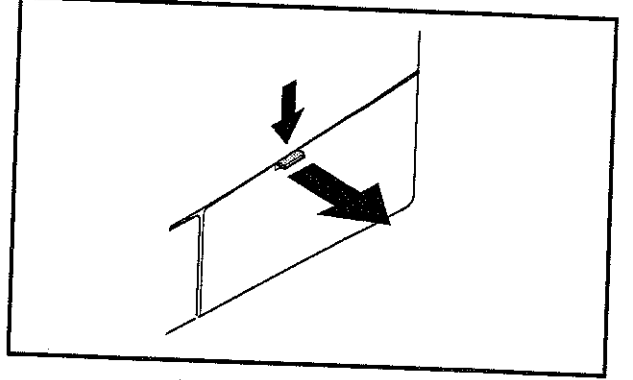

7 Kullanım ve Bakım Problemleri İçin Çözüm Önerileri

Problem	Neden	Açıklama / Öneri
Program Gösterge Sembolleri arasındaki Durulama Sembolü yanıp sönüyor (Makinenizin modeline bağlı olarak su kesik sembolü de yanar)	Su kesik olabilir.	Suyun kesik olmadığından emin olduktan sonra Başla/Bekle/İptal tuşuna kısa süreli basarak makinenizi tekrar çalıştırabilirsiniz.
Yıkama süresi kılavuzda belirtilen süreden uzun	Su basıncı düşük olabilir.	Alınan su miktarı azalıp yıkama kötüleşmesin diye makine suyunu tamamlayana kadar bekler, bu nedenle yıkama süresi uzar.
	Giriş gerilimi düşük olabilir.	Giriş gerilimi düşük olduğunda yıkama kötüleşmesin diye yıkama süresi uzatılır.
	Su giriş sıcaklığı düşük olabilir.	Suyun soğuk olduğu zamanlarda suyun ısıtılması için süre uzar. Ayrıca, yıkama kötüleşmesin diye yıkama süresi de uzatılır.
	Çamaşır, makine içinde dengesizlik oluşturmuş olabilir.	Makine içindeki çamaşırın dengesiz dağılımına bağlı olarak otomatik sıkma düzeltme sistemi devreye girmiş olabilir. Çamaşır makine içinde topaklaşmış olabilir.(bohçalanmış, torbaya konmuş çamaşır) Çamaşır düzeltilip tekrar sıkma yaptırılmalı. Çamaşır, makine içinde iyi dağılmadığı zaman, makinenin kendisine ve çevresine zarar vermemesi için sıkma yaptırılmaz.
	Durulama sayısı ve/veya durulama şu miktarı artmış olabilir.	Makinenin daha iyi durulama yapması için su miktarı artırılır, gerekiyorsa bir durulama eklenir.
Sürekli yıkama yapıyor. Süre düşmüyor.	Su alırken zamanın takılması durumunda: Makine suyunu tamamlayana kadar zaman geri saymaz	Alınan su miktarı azalıp yıkama kötüleşmesin diye makine suyunu tamamlayana kadar bekler. Zaman daha sonra geri saymaya başlar. Etiketinde hasas yıkama önerilen çamaşır, sentetik gömlek.
	Isıtma adımında zamanın takılması durumunda: Programın seçili sıcaklığına ulaşılan kadar zaman geri saymaz	Makine içindeki çamaşırın dengesiz dağılımına bağlı olarak otomatik sıkma düzeltme sistemi devreye girmiş olabilir. Çamaşır makine içinde topaklaşmış olabilir. (bohçalanmış, torbaya konmuş çamaşır) Çamaşır düzeltilip tekrar sıkma yaptırılmalı. Çamaşır, makine içinde iyi dağılmadığı zaman, makinenin kendisine ve çevresine zarar vermemesi için sıkma yaptırılmaz.
	Sıkma adımında zamanın takılması durumunda: Çamaşır, makine içinde dengesizlik oluşturmuş olabilir.	
Sürekli sıkma yapıyor. Süre düşmüyor.	Çamaşır, makine içinde dengesizlik oluşturmuş olabilir.	Makine içindeki çamaşırın dengesiz dağılımına bağlı olarak otomatik sıkma düzeltme sistemi devreye girmiş olabilir. Çamaşır makine içinde topaklaşmış olabilir. (bohçalanmış, torbaya konmuş çamaşır) Çamaşır düzeltilip tekrar sıkma yaptırılmalı. Çamaşır, makine içinde iyi dağılmadığı zaman, makinenin kendisine ve çevresine zarar vermemesi için sıkma yaptırılmaz.

Sıkma yapmadı.	Çamaşır, makine içinde dengesizlik oluşturmuş olabilir. Bu nedenle sıkma yapmadan programı tamamlamış olabilir.	Makine içindeki çamaşırın dengesiz dağılımına bağlı olarak otomatik sıkma düzeltme sistemi devreye girmiş olabilir. Çamaşır makine içinde topaklaşmış olabilir. (bohçalanmış, torbaya konmuş çamaşırlar) Çamaşır düzeltilip tekrar sıkma yaptırılmalı. Çamaşır, makine içinde iyi dağılmadığı zaman, makinenin kendisine ve çevresine zarar vermemesi için sıkma yaptırılmaz.
	Makine içindeki su tahliye edilemediği için sıkma yapmamış olabilir.	- Filtre kontrol edilmeli. - Tahliye hortumu kontrol edilmeli.
Yıkama performansı kötü: Grileşme var	- Uzun süre az miktarda deterjan kullanımı - Uzun süre düşük ısıda yıkama yapılması. - Sert su ile az deterjan kullanımı (kir çamaşıra yapışabilir) - Çok deterjan kullanımı (deterjan çamaşıra yapışabilir)	- Su sertliği ve çamaşıra uygun önerilen miktarda deterjan kullanılmalı. - Yıkanan kumaşa uygun sıcaklık seçilmeli. - Su sertse az miktarda deterjan kullanımı zamanla grileşmeye neden olur. - Grileşme oluştuğundan sonra gidermek zordur.
Yıkama performansı kötü: Leke çıkmadı, temizlenmedi. Beyazlaşmadı.	Az deterjan kullanımı	Çamaşıra uygun önerilen miktarda deterjan kullanılmalı.
	Aşırı çamaşır yüklenmesi	Makine aşırı yüklenmemeli.
	Yanlış program ve sıcaklık seçimi	Yıkanan kumaşa uygun program ve sıcaklık seçilmeli.
	Sahte deterjan kullanımı	
	Hatalı kullanım	- Deterjan doğru göze konmalı. - Çamaşır suyu ile deterjan karıştırılmamalı.
Yıkama performansı kötü: Çamaşırda yağlı lekeler oluştu	Tambur etrafında biriken yağlı kirler çamaşıra yapışmış olabilir.	Devamlı düşük sıcaklıkta ve/veya kısa programlarda yıkama sonucu tamburda bu tür koku ve bakteri tabakası oluşumu olabilir. Deterjan kutusu ve makinenin kapağı her yıkamadan sonra aralık bırakılmalı. Böylece içeride bakteriler için elverişli nemli bir ortam oluşmamış olur.
Yıkama performansı kötü: Kötü koku	Tambur etrafında biriken yağlı kirler çamaşıra yapışmış olabilir.	Makine boş olarak 6 ayda bir 60C veya 90C programında deterjanlı olarak çalıştırılmalıdır.
Çamaşırların rengi soldu.	Aşırı çamaşır yüklenmesi	1. Makine aşırı yüklenmemeli
	Deterjanın nemlenmiş olması	Deterjan nemsiz ortamda, kapalı olarak saklanmalıdır. Aşırı sıcakta saklanmamalıdır.
	Yüksek sıcaklık seçimi	Çamaşır tipine ve kirine uygun program ve sıcaklık seçilmeli.
Çok köpük oluyor.	Otomatik makineler için önerilmeyen deterjanların çamaşır makinesinde kullanımı	Makinelerde otomatik çamaşır makineleri için önerilen deterjanlar kullanılmalıdır.
	Aşırı deterjan kullanımı	Yeterli miktarda deterjan kullanılmalıdır.
	Az kirli, az çamaşır, çok deterjan kombinasyonu ile yıkama yapılması.	Yeterli miktarda deterjan kullanılmalıdır.
	Deterjan sağlıklı koşullarda saklanmış olabilir.	Deterjan nemsiz ortamda, kapalı olarak saklanmalıdır. Aşırı sıcakta saklanmamalıdır.
	Yıkanan çamaşır cinsi (Tül delikli yapısı nedeniyle çok köpürür)	Tüller için az miktarda deterjan kullanılmalıdır.
	Hatalı göze deterjan konuyor olabilir.	Ön yıkama seçilmediği halde ön yıkama gözüne deterjan konursa makine bu deterjanı durulama adımıyla ya da yumuşatıcı adımıyla atabilir.

İyi durulamıyor.	Kullanılan deterjan miktarı, markası, saklama koşulu etkili.	Deterjan nemsiz ortamda, kapalı olarak saklanmalıdır. Aşırı sıcakta saklanmamalıdır.
	Hatalı göze deterjan konuyor olabilir.	Ön yıkama seçilmediği halde ön yıkama gözüne deterjan konursa makine bu deterjanı durulama adımıyla ya da yumuşatıcı adımıyla alabilir.
	Makine filtresi tıkalı olabilir.	Filtre kontrol edilmeli.
	Tahliye hortumu kıvrılmış olabilir.	Tahliye hortumu kontrol edilmeli.
	Ara sıkımlar yapılmamış olabilir.	Makine içindeki çamaşırın dengesiz dağılımına bağlı olarak otomatik sıkma düzeltme sistemi devreye girmiş olabilir. Çamaşır makine içinde topaklaşmış olabilir. (bohçalanmış, torbaya konmuş çamaşır) Çamaşır düzelterek tekrar sıkma yaptırılmalı. Çamaşır, makine içinde iyi dağılmadığı zaman, makinenin kendisine ve çevresine zarar vermemesi için sıkma yaptırılmaz.
Çamaşırlar sertleşti.	Az deterjan kullanımı	Su sertse az deterjan kullanımı zamanla çamaşırların sertleşmesine neden olur. Su sertliğine uygun miktarda deterjan kullanımı.
	Deterjanın yanlış göze konması, deterjanın yumuşatıcı ile karışması.	- Ön yıkama seçilmediği halde ön yıkama gözüne deterjan konursa makine bu deterjanı durulama adımıyla ya da yumuşatıcı adımıyla alabilir. - Yumuşatıcıyı koyarken deterjan ile temas etmemeli. - Çekmece sıcak su ile yıkayıp temizlenmeli
Çamaşırlar yumuşatıcı kokmuyor.	Az deterjan kullanımı	Su sertse az deterjan kullanımı zamanla çamaşırların sertleşmesine neden olur. Su sertliğine uygun miktarda deterjan kullanımı.
	Deterjanın yanlış göze konması, deterjanın yumuşatıcı ile karışması.	- Ön yıkama seçilmediği halde ön yıkama gözüne deterjan konursa makine bu deterjanı durulama adımıyla ya da yumuşatıcı adımıyla alabilir. - Yumuşatıcıyı koyarken deterjan ile temas etmemeli. - Çekmece sıcak su ile yıkayıp temizlenmeli
Çekmece deterjan kalıntısı var.	Islak çekmeceye deterjan konulması	Deterjan konmadan önce çekmece kurulmalı.
	Deterjanın nemlenmiş olması	Deterjan nemsiz ortamda, kapalı olarak saklanmalıdır. Aşırı sıcakta saklanmamalıdır.
	Su basıncının düşük olması	
	Deterjan ile yumuşatıcının karışması	Yumuşatıcı konurken deterjan ile temas etmemel
Çamaşırlarda deterjan kalıntısı var.	Aşırı çamaşır yüklenmesi	Makine aşırı yüklenmemeli.
	Yanlış program ve sıcaklık seçimi	Yıkama kumaşa uygun program ve sıcaklık seçilmeli.
		Yünlülerde yünlü deterjanı kullanılmalı.